

Einleitung

Herzlichen Glückwunsch zum Kauf Ihres neuen Schwerlasteckregals. Sie haben sich damit für ein hochwertiges Produkt entschieden. Die Aufbauanleitung ist Bestandteil dieses Produkts. Diese enthält wichtige Hinweise für Sicherheit, Gebrauch und Entsorgung. Machen Sie sich vor der Benutzung des Produkts mit

allen Bedien-, Montage- und Sicherheitshinweisen vertraut. Benutzen Sie das Produkt nur wie beschrieben und für die angegebenen Einsatzbereiche. Bewahren Sie diese Aufbauanleitung gut auf. Händigen Sie alle Unterlagen bei Weitergabe des Produkts an Dritte mit aus.

Bestimmungsgemäße Verwendung

Dieses Schwerlasteckregal, nachfolgend Produkt genannt, dient der Lagerung von Gegenständen. Zur Lagerung unverpackter Lebensmittel ist das Produkt nicht geeignet. Jede andere Verwendung oder Veränderung des Produktes gilt als nicht bestimmungsgemäß und birgt erhebliche Gefahren und kann zu Verletzungen und / oder Beschädigungen des Produkts führen.







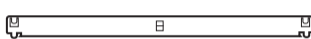
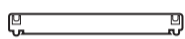

Dieses Produkt ist ausschließlich für die Benutzung in privaten Innenbereichen bestimmt. Es ist nicht vorgesehen zur Verwendung in gewerblichen oder industriellen Bereichen. Für aus bestimmungswidriger Verwendung, unsachgemäßem Gebrauch oder Nichtbeachtung dieser Aufbauanleitung entstandene Schäden übernimmt der Hersteller keine Haftung.

Technische Daten

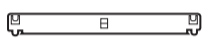
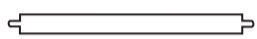
Modellbezeichnung: P8-HD-HDRC
 EAN: 4260645880832
 Aufbauvariante vertikal: ca. 180 × 70 × 70 cm (H × B × T)
 Aufbauvariante horizontal (Werkstattregal): ca. 90 × 140 × 70 cm (H × B × T)

Material: Regalböden: MDF
 Eckrahmenteile, Traversen, Querverstrebungen und Verbindungsstücke: verzinkter Stahl
 Schutzkappen: Kunststoff (PP)
 Max. Belastbarkeit: 175 kg pro Regalboden (bei gleichmäßig verteilter Belastung)
 875 kg Gesamt (bei gleichmäßig verteilter Belastung auf allen Regalböden)

Lieferumfang

 Eckrahmenteil (hinten, seitlich) A 6x	 Traverse (lang - hinten) B 10x	 Traverse (kurze Seite) C 10x	 Rahmenteil (vorne) D 4x	 Traverse (kurz - vorne) E 5x	 Querverstrebung F 5x
 Verbindungsstück (hinten, seitlich) G 3x	 Verbindungsstück (vorne) H 2x	 Regalboden I 5x	 Schutzkappe (hinten, seitlich) J 6x	 Schutzkappe (vorne) K 4x	

Vor der ersten Inbetriebnahme

Benötigt:

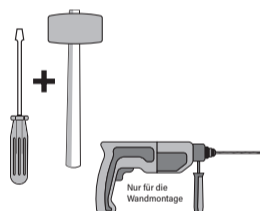

Allgemeine Hinweise

- Entfernen Sie alle Verpackungsmaterialien. Überprüfen Sie, ob alle Teile enthalten sind. **HINWEIS:** Überprüfen Sie das Produkt vor dem Zusammenbau auf Transportschäden.
- Montieren Sie das Produkt auf einer geeigneten Unterlage (z. B. Pappe, Plane o. Ä.), um Beschädigungen an Produkt und Bodenbelag zu vermeiden.

- Der Aufbau mit zwei Personen wird empfohlen. Als einzelne Person nehmen Sie eine Stütze zur Hilfe (bspw. Anlehnen an der Wand).
- Verwenden Sie einen Gummihammer, um Beschädigungen am Produkt zu vermeiden. Alternativ empfehlen wir ein zusammengewickelttes altes Handtuch o. Ä. über die Produktteile zu legen, wenn Sie die Montage mit einem handelsüblichen Hammer vornehmen. In beiden Fällen: verbinden oder trennen Sie die Produktteile durch mehrfaches, leichtes Klopfen mit dem Hammer und wenden Sie keine übermäßige Kraft an. Andernfalls kann das Produkt beschädigt werden.

Sicherheitshinweise



ACHTUNG! Fehler bei der Einhaltung der nachstehend aufgeführten Sicherheitshinweise und Anweisungen können Sachschaden, schwere Verletzungen und/oder Lebensgefahr verursachen. Lesen Sie vor dem Gebrauch diese Bedienungsanleitung vollständig durch. Bei der Weitergabe des Produktes an Dritte muss auch diese Bedienungsanleitung mit ausgehändigt werden. Dieses Produkt entspricht den aktuellen Normen und den betreffenden Sicherheitsanforderungen.

- LEBENSGEFAHR!** Halten Sie jegliches Verpackungsmaterial sowie verschluckbare Kleinteile von Babys, Kleinkindern und Kindern fern.
- Lesen Sie die Bedienungsanleitung vor Gebrauch sorgfältig durch!
- Entfernen Sie alle Verpackungsmaterialien und entsorgen Sie diese ordnungsgemäß.
- Kontrollieren Sie das Produkt auf Beschädigungen. Sollten Sie Beschädigungen feststellen, verwenden Sie das Produkt nicht, sondern wenden Sie sich an den Kundenservice.
- Halten Sie Kinder und unbeteiligte Dritte während dem Aufbauen vom Produkt fern.
- Lassen Sie Kinder nicht unbeaufsichtigt! Das Produkt ist kein Kletter- oder Spielgerät! Stellen Sie sicher, dass Personen, insbesondere Kinder nicht auf das Produkt klettern bzw. sich nicht am Produkt anlehnen. Verletzungen und/oder Beschädigungen können die Folgen sein.
- Arbeiten Sie immer mit Bedacht und der nötigen Vorsicht!
- Wenden Sie auf keinen Fall übermäßige Gewalt an!
- VERLETZUNGSGEFAHR!** Während der Produktion dieses Produktes wurde darauf geachtet, scharfe Kanten zu vermeiden. Seien Sie dennoch während des Aufbaus und Gebrauchs vorsichtig und tragen Sie beim Zusammenbau des Produkts immer geeignete Schutzhandschuhe, um Unfälle bzw. Verletzungen zu vermeiden.



- VERLETZUNGS- UND SACHSCHADENGEFAHR!** Halten Sie lose Kleidung, langes Haar, Schmuck u. Ä. während des Zusammenbaus vom Produkt fern.
- Die maximale Belastung beträgt 175 kg pro Regalboden. Achten Sie auf gleichmäßige Lastverteilung – vermeiden Sie Überladung. Stellen Sie schwere Gegenstände in die untere Ebene.
- Stellen Sie das Produkt auf eine ebene Fläche. Andernfalls wird die Sicherheit oder die maximale Tragfähigkeit beeinträchtigt.
- Lassen Sie das Produkt nur von fachkundigen Personen montieren.
- Überprüfen Sie, ob alle Teile fest miteinander verbunden und sachgerecht montiert sind, bevor Sie das Produkt verwenden. Eine unsachgemäße Montage kann die Sicherheit und Funktion beeinflussen. Es besteht Sachschaden- und Verletzungsgefahr!
- Stellen Sie das Produkt nicht in einem sehr feuchten Raum auf, da dies die Regalböden beschädigen könnte.
- WANDBEFESTIGUNG ERFORDERLICH!** (Nicht im Lieferumfang enthalten!) Befestigen Sie das Produkt mit einer geeigneten Halterung. Verwenden Sie nur Dübel und Schrauben, die für die Art der Wand und das Gewicht der Regale geeignet sind. Dübel, Schrauben und Werkzeuge für die Wandmontage gehören nicht zum Lieferumfang. Erkundigen Sie sich ggf. im Fachhandel, ob die gewählte Wand und das Montagmaterial zum Befestigen des Produkts geeignet sind. Achten Sie darauf, nicht in Wasserleitungen oder Stromleitungen zu bohren.
- Bei Verwendung von Bohrmaschinen zur Wandmontage beachten Sie bitte die entsprechenden Bedienungsanleitungen dieser Geräte.

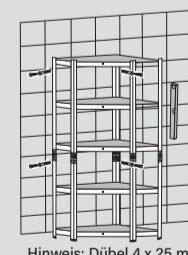
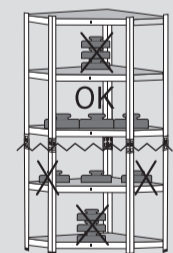

Hinweis: Dübel 4 x 25 mm

Reinigung und Pflege

Dieses Produkt ist wartungsfrei.
 - Beachten Sie vor der Reinigung auch die Sicherheitshinweise.
 - Reinigen Sie das Produkt mit einem trockenen, fusselfreien Tuch.

- Feuchten Sie das Tuch ggf. leicht an und verwenden Sie ein mildes Reinigungsmittel.
- Achten Sie darauf, dass keine Flüssigkeiten auf dem Produkt zurück bleiben
- Verwenden Sie keinesfalls Benzin, Lösungs- oder ätzende Reinigungsmittel.

Allgemeine Entsorgungshinweise

Möglichkeiten zur Entsorgung des ausgedienten Produktes erfahren Sie bei Ihrer Gemeinde- oder Stadtverwaltung. Führen Sie alle Verpackungsmaterialien einer

umweltgerechten Entsorgung zu. Sollte das Produkt samt Zubehörteilen entsorgt worden sein, führen Sie diese Bedienungsanleitung der Altpapierverwertung zu.

Montage

OBERES GRUNDGERÜST 3 + 4

UNTERES GRUNDGERÜST 1 + 2

56
55
54
53
52
51
50
49
48
47
46
45
44
43
42
41
40
39
38
37
36
35
34
33
32
31
30
29
28
27
26
25
24
23
22
21
20
19
18
17
16
15
14
13
12
11
10
9
8
7
6
5
4
3
2
1

RAHMENSHEMA

Zeigt einen beispielhaften Aufbau der Regalböden bei vertikalem Aufbau.

LEGENDE

Schwarze Ziffernfelder: Halterungen der Eck-Rahmenteile [A,D].

Graue Ziffernfelder: Zeigen die zu besetzenden Halterungen für die Steckungen der Traversen [B,C,E] an. **Feld 28-29:** Halterungen für die Verbindungsstücke [G,H].

HINWEIS

Bevor Sie beginnen sortieren Sie alle Teile so wie es dem Lieferumfang entspricht. **ACHTUNG:** Beachten Sie, dass die **Traverse [E]** ein wenig länger ist als **Traverse [C]** und eine Halteöse für die Querverstrebung aufweist. Zur besseren Unterscheidung ist **Traverse [E]** auf der Rückseite mit einem Klebepunkt gekennzeichnet.

AUFBAU NACH RAHMENSHEMA

Lassen Sie die ersten beiden Halterungen von unten frei und beginnen Sie erst ab der 3.+4. Halterung. Setzen Sie die Traversen [B,C,E] entsprechend dem links stehenden Rahmenschema ein, um einen gleichmäßigen Abstand der Regalböden zu erzielen.

TIPP:

Sollten die Steckungen bei der Montage aus der Halterung nach außen ragen, lösen Sie die Steckverbindung. Nehmen Sie den Flachschlitzschraubendreher und ggf. Gummihammer zur Hilfe, um die Steckungen in die Führung der Halterung sachgemäß einrasten zu lassen.

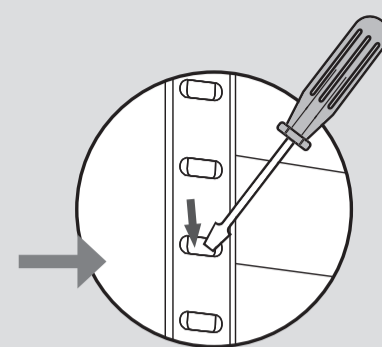

- 1** Verbinden Sie je ein **Eckrahmenteil [A]** und ein **Rahmenteil [D]** mit je zwei **kurzen Traversen [C]**. Beachten Sie, dass Sie nicht zwei identische Teile bauen, sondern eines spiegelverkehrt!

Achten Sie beim Einsetzen der **Traversen [C]** stets darauf, diese auf einheitlicher Höhe anzubringen.

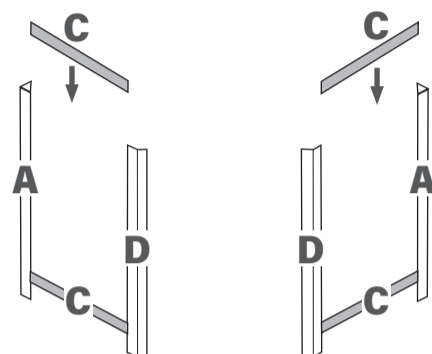

- 3** Verbinden Sie in abwechselnden Ausrichtungen alle **langen** und **kurzen Traversen [B,E]** in der Mitte mit den **Querverstrebungen [F]**, um das Grundgerüst zu stabilisieren.

Biegen Sie die Laschungen der **Querverstrebungen [F]** in einem 90° Winkel und setzen Sie diese in die dafür vorgesehenen Aussparung der **Traversen [in B,E]** ein.

Fixieren Sie die **Querverstrebungen [F]** zusätzlich, indem Sie die Laschungen mit z. B. einem Schraubendreher umbiegen.

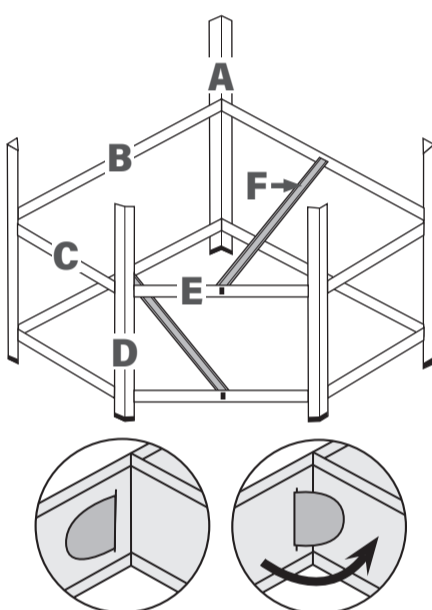

- 5** Setzen Sie alle **langen** und **kurzen Traversen [B,C,E]** sowie alle **Querverstrebungen [F]** ein, bis das gesamte Grundgerüst steht.

Achten Sie darauf, dass alle **Traversen [B,C,E]** auf gleicher Höhe eingesetzt sind. Nehmen Sie den Gummihammer zur Hilfe und klopfen Sie auf alle **Traversen [B,C,E]** vorsichtig ein, bis diese fest in den Halterungen eingerastet sind, damit ein planes Einlegen der Regalböden möglich ist.

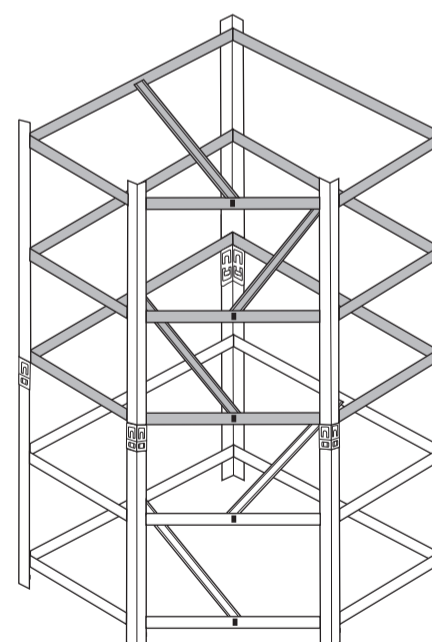

- 2** Verbinden Sie die [aus A,C,D] entstandenen Seitenteile mit zwei vorderen **Traversen [E]** sowie ein weiteres **Eckrahmenteil [A]** mit den **langen Traversen [B]** um das Grundgerüst wie abgebildet zu erhalten. Achten Sie bei der Montage des unteren Grundgerüsts darauf, dass die Klebepunkte [auf E] immer nach innen zeigen müssen.

Setzen Sie die **Schutzkappen [J]** auf die Standfüße der **Eckrahmentteile [A]** und die **Schutzkappen [K]** auf die Standfüße der **Rahmenteile [D]**.

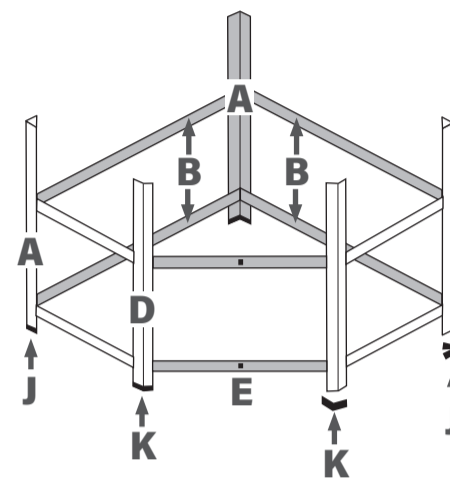

- 4** Schieben Sie jeweils ein **Verbindungsstück [G,H]** von innen auf die **Eck-Rahmenteile [A,D; Rahmenschema Feld 28]**. Achten Sie beim Verbinden darauf, dass die Steckungen sich innenliegend in der Halterung befinden (siehe **TIPP**).

Wenn alle **Verbindungsstücke [G,H]** eingesetzt sind, setzen Sie die verbleibenden **Eck-Rahmenteile [A,D; Rahmenschema Feld 29]** auf die **Verbindungsstücke [G,H]** und fixieren Sie diese.

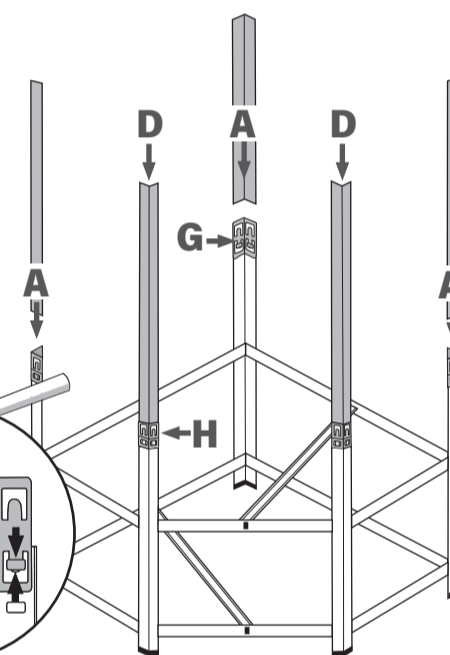
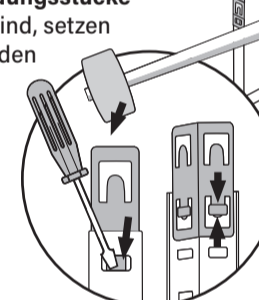

- 6** Abschließend setzen Sie jeweils einen **Regalboden [A]** von unten nach oben je Etage ein. Setzen Sie die verbleibenden **Schutzkappen [J,K]** auf die oberen **Eck-Rahmenteile [A,D]**.

Stellen Sie das fertige Schwerlastregal auf eine ebene Fläche in einem trockenen Raum. Befestigen Sie das Produkt mit einer geeigneten Halterung (nicht im Lieferumfang enthalten) an der Wand. Überprüfen Sie vor der Benutzung die Stabilität des Produkts.

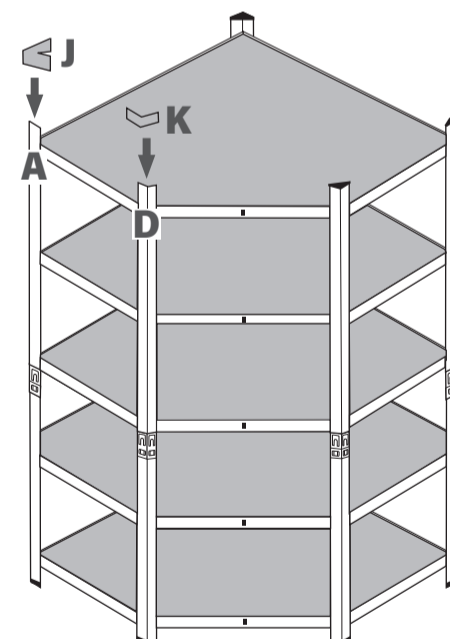

Optional: Werkstattregal

Um das Regal als Werkstattregal aufzubauen, verbinden Sie die **Eck-Rahmenteile [A,D]** nicht mit den **Verbindungsstücken [G,H]**. Folgen Sie den Schritten 4-6 und stellen Sie die „Regalhälften“ nebeneinander auf.

Um mehrere Regale miteinander fest zu verbinden, können Sie in unserem **Online Shop** entsprechende **Verbindungskammern** bestellen:



Verbindungskammern



www.planeight-shop.de

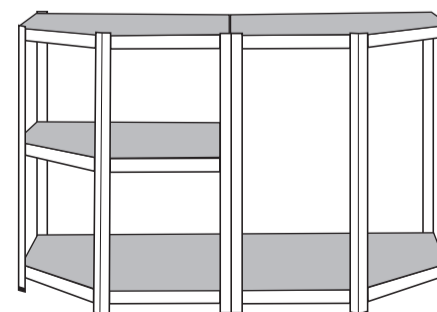

NAN 7960321



Kundenservice E-Mail-Adresse: service@planeight.de
Kundenservice-Telefon: +49 (0) 2327-98 141-10
Erreichbarkeit: Mo.-Fr. an Werktagen, 09-17 Uhr

Gebühren: Gemäß Ihrem Anbieter für Gespräche in das deutsche Festnetz

P8-HD-HDRC
Charge Nr. 462021
PlanEight GmbH · Dückerweg 21
D-44867 Bochum · Germany
www.planeight-shop.de



HEDURA